

Siphons de sol carrés à sortie verticale, avec double siphon et panier amovible.

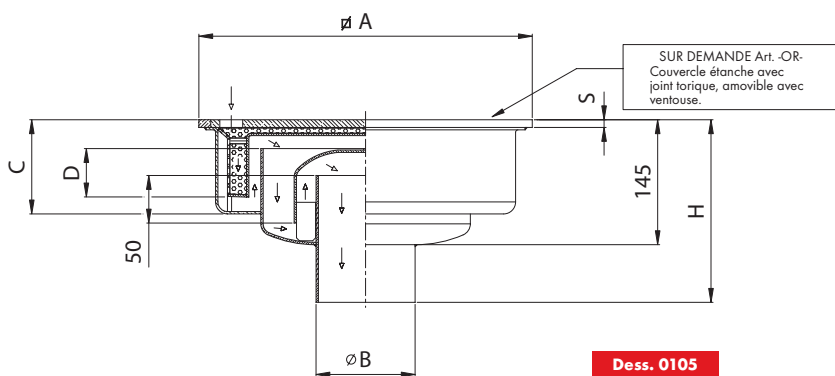

Dess. 0105

N.B. - surface ronde sur demande Art. pt. - voir page 30 pour différentes options de couvercles Art. ptf.

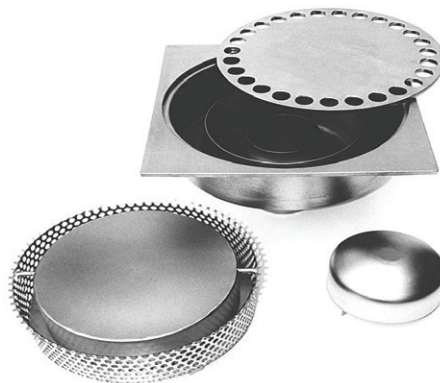
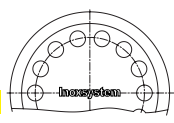

| Article | DIMENSIONS EN mm | | | | | | DÉBIT l/min | CHARGE ROSETTE EN Kg | |
|--------------|------------------|---|-----|-----|----|-----|-------------|----------------------|-----------------|
| | ∅ A | S | ∅ B | C | D | H | | CHARGE CONCENTRÉE | CHARGE RÉPARTIE |
| 110 V 358 DS | 350 | 8 | 110 | 130 | 50 | 220 | 120 | 850 | 6500 |

Sortie horizontale sur demande

- Autres diamètres de sortie sur demande - plaque supérieure de 6/8 mm d' épaisseur pour poids lourds

Regard de branchement

carré avec couvercle étanche et joint torique.

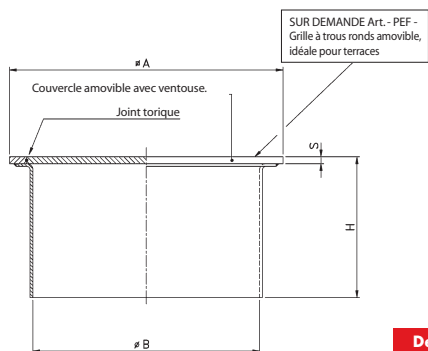

Dess. 0602



Sur demande nous pouvons fournir la ventouse Art. ventouse

N.B. - surface ronde sur demande Art. pt. - voir page 30 pour différentes options de couvercles Art. ptf.

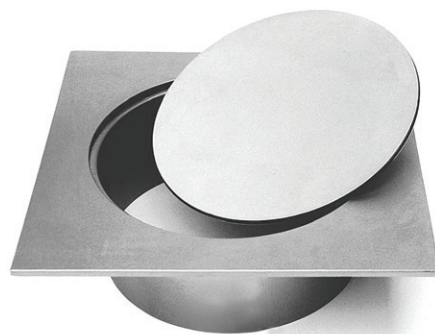
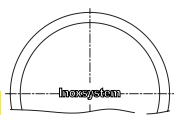

| Article | DIMENSIONS EN mm | | | | CHARGE ROSETTE EN Kg | | |
|------------|------------------|---|-----|----|----------------------|-----------------|---|
| | ∅ A | S | ∅ B | H | CHARGE CONCENTRÉE | CHARGE RÉPARTIE | |
| 75 OR 106 | 100 | 6 | 75 | 50 | 1000 | 10000 | Grille à trous ronds amovible, idéale pour terraces |
| 110 OR 156 | 150 | 6 | 110 | 50 | 1000 | 10000 | Grille à trous ronds amovible, idéale pour terraces |
| 160 OR 206 | 200 | 6 | 160 | 50 | 1000 | 10000 | |
| 215 OR 258 | 250 | 8 | 215 | 50 | 1000 | 10000 | |
| 215 OR 308 | 300 | 8 | 215 | 50 | 1000 | 10000 | |
| 315 OR 358 | 350 | 8 | 315 | 50 | 900 | 8000 | |

- Autres diamètres de sortie sur demande - plaque supérieure de 6/8 mm d' épaisseur pour poids lourds

Siphon de sol hyper-surbaissé à sortie directe conçu pour un encombrement minimum en hauteur, idéal ou la hauteur de construction est limitée.

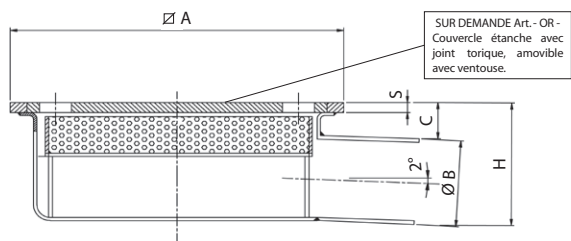

Dess. 0024

N.B. - surface ronde sur demande Art. pt. - voir page 30 pour différentes options de couvercles Art. ptf.

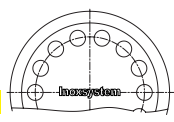

N.B. - Dimensions personnalisables sur demande

| Article | DIMENSIONS EN mm | | | | | | DÉBIT l/min | CHARGE ROSETTE EN Kg | |
|-------------|------------------|---|-----|----|-----|-------------------|-------------|----------------------|--|
| | ∅ A | S | ∅ B | C | H | CHARGE CONCENTRÉE | | CHARGE RÉPARTIE | |
| D 40 L 106 | 100 | 6 | 40 | 20 | 60 | 50 | 1000 | 10000 | |
| D 50 L 156 | 150 | 6 | 50 | 20 | 70 | 80 | 1000 | 10000 | |
| D 63 L 206 | 200 | 6 | 63 | 22 | 85 | 100 | 1000 | 10000 | |
| D 75 L 206 | 200 | 6 | 75 | 25 | 100 | 120 | 1000 | 10000 | |
| D 75 L 258 | 250 | 8 | 75 | 25 | 100 | 160 | 1000 | 10000 | |
| D 110 L 308 | 300 | 8 | 110 | 30 | 140 | 340 | 1000 | 10000 | |

- Autres diamètres de sortie sur demande - plaque supérieure de 6/8 mm d' épaisseur pour poids lourds